

PATRIOT



ИНСТРУКЦИЯ ПО ЭКСПЛУАТАЦИИ

ПОРТАТИВНЫЙ ГЕНЕРАТОР | **SRGE 950** |

ПРИМЕЧАНИЕ	4
ИНФОРМАЦИЯ ПО БЕЗОПАСНОСТИ	5
ПРЕДПУСКОВАЯ ПОДГОТОВКА	6
ЗАПУСК ДВИГАТЕЛЯ	6
ОСТАНОВКА ДВИГАТЕЛЯ	7
ЭЛЕКТРОПОДКЛЮЧЕНИЕ	8
ПЕРИОДИЧЕСКОЕ ОБСЛУЖИВАНИЕ	9
УСТРАНЕНИЕ НЕИСПРАВНОСТЕЙ	10
ТЕХНИЧЕСКИЕ ХАРАКТЕРИСТИКИ	11
СРОК СЛУЖБЫ И УТИЛИЗАЦИЯ	12
КОМПЛЕКТАЦИЯ	12
РАСШИФРОВКА СЕРИЙНОГО НОМЕРА	13
ПОДГОТОВКА И ЭКСПЛУАТАЦИЯ ГЕНЕРАТОРНОЙ УСТАНОВКИ В ЗИМНЕЕ ВРЕМЯ	14
ГАРАНТИЙНЫЙ ТАЛОН	15
ГАРАНТИЙНЫЕ ОБЯЗАТЕЛЬСТВА	16

PATRIOT

ПРИМЕЧАНИЕ

Поздравляем Вас с приобретением портативного генератора PATRIOT!

Внимательно ознакомьтесь с инструкцией по эксплуатации и запомните назначение элементов управления и правила эксплуатации устройства. **ВНИМАНИЕ!** При использовании устройства для предотвращения получения удара электрическим током, травм и возгорания необходимо соблюдать приведенные ниже правила безопасности. Пользователь устройства несет ответственность за несчастные случаи, которые могут произойти с другими людьми, и ущерб, который может быть нанесен их имуществу.

Никогда не допускайте к работе с устройством детей и лиц, незнакомых с инструкцией по его эксплуатации. Лицам, не достигшим 16 лет, пользоваться устройством запрещено. Местными нормативами может быть установлен минимальный возраст лиц, эксплуатирующих данное устройство.

СПАСИБО ЗА ПОКУПКУ!

1. Выхлопные газы токсичны.

- Никогда не эксплуатируйте генератор в замкнутом плохо вентилируемом помещении.

2. Используемое топливо сильно горюче и токсично.

- Всегда останавливайте генератор перед заправкой.
- Не заправляйте генератор вблизи открытого огня, не курите во время заправки.
- Не допускайте попадания топлива на двигатель или глушитель во время заправки.
- При попадании топлива в глаза или проглатывании топлива следует немедленно обратиться к врачу. При попадании топлива на кожу и одежду тщательно промыть с мылом места контакта и сменить одежду.
- При эксплуатации и транспортировке располагайте генератор строго вертикально.

3. Двигатель и глушитель сильно нагреваются.

- Располагайте генератор в местах не доступных для детей и домашних животных.
- Рядом с работающим генератором не должно быть легко воспламеняющихся предметов. Устанавливаете генератор на расстоянии не менее 1 метра от стен и крупных предметов для достаточного охлаждения генератора.
- Во время работы генератора все защитные кожухи и панели должны быть установлены.

- Не переносите генератор во время работы.
- Устанавливаете генератор на ровную прямую поверхность, не закрывайте вентиляционные отверстия генератора.

4. Опасность поражения электрическим током.

- Не используйте генератор под дождем или снегом, вблизи бассейнов, водоемов, устройств полива. Защищайте от водяных брызг.
- Не прикасайтесь к работающему генератору влажными руками.
- Обязательно заземлите генератор перед использованием.

Примечание! Используйте для заземления медный кабель сечением не менее 1,5 кв. мм.

5. Электроподключение.

- Не включать генератор в существующую электропроводку.
- Не подключать генератор параллельно с другими генераторами.

ПРЕДПУСКОВАЯ ПОДГОТОВКА

1. Заземлите генератор (Рис. 1).
2. В качестве топлива используется смесь неэтилированного бензина АИ 92 и масла для двухтактных двигателей в пропорции 32:1 (Рис. 2).



Рис. 1



Рис. 2

3. Емкость топливного бака 4,0 л.
4. Не заполняйте выше топливного фильтра сверху. (Рис. 3).

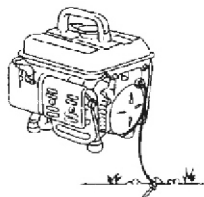

Рис. 3

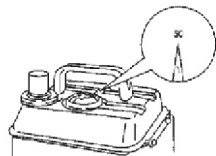
0.02L	
0.04L	
0.06L	
0.08L	

Рис. 4

5. Приготовление смеси.

а) Используйте измерительный стакан в крышке топливного бака (Рис. 4).

б) Налейте масло в соответствии со шкалой в измерительный стакан.

в) Смешайте топливо и масло в подходящей для этого емкости, несколько раз активно встряхните и залейте в бак.

ЗАПУСК ДВИГАТЕЛЯ

ВНИМАНИЕ! Не подключайте электрооборудование до запуска генератора! (Рис. 5)



Рис. 5

1. Встряхните топливо в баке перед запуском.
2. Поверните рычаг топливного крана в положение «ON» (Рис. 6).

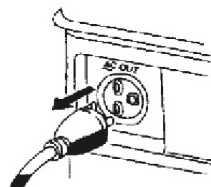

Рис. 6

ЗАПУСК ДВИГАТЕЛЯ / ОСТАНОВКА ДВИГАТЕЛЯ

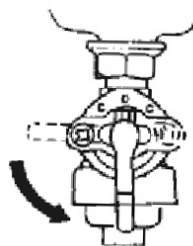

Рис. 7

3. Переведите рычаг заслонки в положение 1 (Рис. 7)

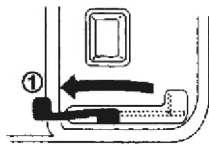

Рис. 8

4. Переведите выключатель зажигания в положение «ON» (Рис. 8)

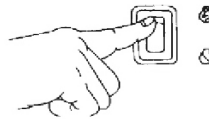

Рис. 9

5. Медленно потяните ручку стартера до появления сопротивления, и затем, прочно зафиксировав генератор, быстро и сильно потяните за ручку (Рис. 9).

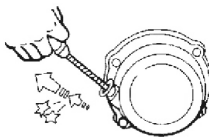

Рис. 10

6. Переведите рычаг заслонки в исходное положение (Рис. 10).

ОСТАНОВКА ДВИГАТЕЛЯ

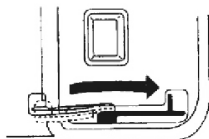

Рис. 11

1. Перед остановкой, выключите электрические приборы. (Рис. 11)

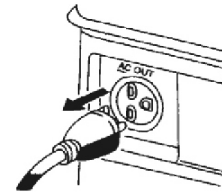

Рис. 12

2. Поверните выключатель зажигания в положение «STOP» (Рис. 12).

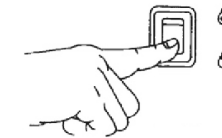

Рис. 13

3. Поверните рычаг топливного крана в положение «OFF» (Рис. 13).

Подключение 220 В.

- Проверьте напряжение на вольтметре генератора (должно быть в диапазоне 190-250В.)
- Выключите электрооборудование перед подключением к генератору.
- Подключите оборудование

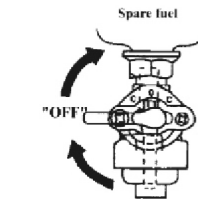
При перегрузке может сработать защита генератора. Проверьте суммарную мощность подключенных приборов. Отключите лишнее. Утопите кнопку защиты 220В до фиксации.

ВНИМАНИЕ! Перед подключением оборудования с большими пусковыми токами (электроинструмент, компрессоры насосы) необходимо учитывать значения пусковых токов.

Пусковые токи.

ПОТРЕБИТЕЛЬ,ТИП	КРАТНОСТЬ ПУСКОВОГО ТОКА	ДЛИТЕЛЬНОСТЬ ИМПУЛЬСА, СЕК
Лампы накаливания	5-13	0,05-0,3
Электронагревательные приборы	1,05-1,1	0,5-30
Люминисцентные лампы	1,05-1,1	0,1-0,5
Приборы с выпрямителем на входе блока питания	5-10	0,25-0,5
Приборы с трансформатором на входе блока питания	до 3	0,25-0,5
Устройства с электродвигателями (без системы плавного пуска)	1,5-7	1-3

ВНИМАНИЕ! Электроприборы с электронными компонентами не следует использовать с переносными генераторами. Качество напряжения, вырабатываемое генератором, может привести к поломке таких электроприборов. Возможность подключения электроприборов с электронными компонентами к переносным генераторам необходимо уточнять у их производителя.

Выход 12В.

Используется только для зарядки автомобильных аккумуляторов.

- Подключите провода к клеммам аккумуляторной батареи соблюдая полярность. Красная клемма (+), черная (-).
- Подключите вилку 12В в разъем выхода 12В.
- Кнопка защиты 12В должна быть в положении «**ON**» (утоплена). Утопите кнопку защиты 12 В до фиксации.

ВНИМАНИЕ! Запрещено одновременное использование выхода 12В и 220В это может вызвать серьезную поломку генератора.



Рис. 14

1. Свеча зажигания (каждые 50 часов или 1 раз в месяц).

а) Выкрутите свечу зажигания. (Рис. 14)

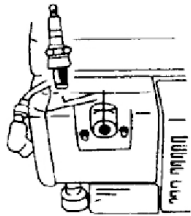

Рис. 15

б) Удалите нагар. (Рис. 15)

в) Проверьте цвет электрода. Нормальный цвет электрода: коричневый.
г) Проверьте зазор свечи зажигания. Стандарт: 0,7 - 0,8 мм (Рис. 16).



Рис. 16



Рис. 17

2. Воздушный фильтр (каждые 100 часов или один месяц).

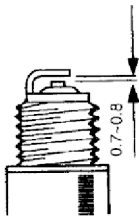
а) Снять воздушный фильтр. (Рис. 17).

б) Промойте в мыльной воде. (Рис. 17).

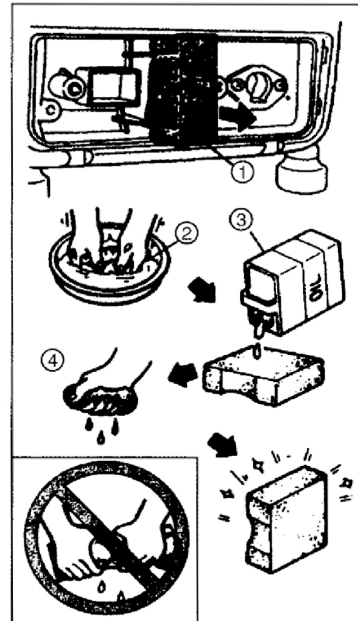
в) Смочите фильтр моторным маслом. (Рис. 17).

г) Аккуратно отожмите лишнее моторное масло. Фильтр должен быть полностью в масле, но оно не должно стекать. (Рис. 17).

Предупреждение! Никогда не запускайте двигатель без установленного воздушного фильтра.

3. Топливные фильтры (каждые 150 часов или три месяца).



Рис. 18

Рис. 19

3.1 Очистка фильтра топливного крана.

а) Остановите двигатель.

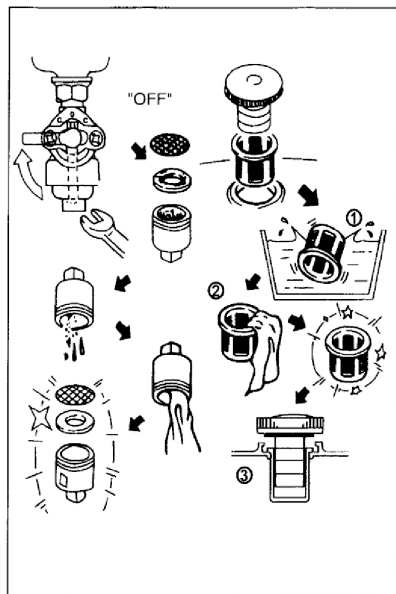
б) Поверните рычаг топливного крана в положение «OFF» открутите колпачок, достаньте фильтр.

в) Промойте в мыльной воде сетчатый фильтр, высушите, установите обратно (Рис. 18).

3.2 Очистки фильтра топливного бака.

а) Промыть в мыльной воде.

б) Протрите и высушите.

в) Установите обратно в топливный бак. (Рис. 19).

УСТРАНЕНИЕ НЕИСПРАВНОСТЕЙ

Двигатель не заводится.

1. Проверьте наличие топлива, после долгого хранения залейте свежую бензосмесь.
2. Проверьте выключатель зажигания.
3. Проверьте свечу зажигания.
4. Если двигателя по-прежнему не запускается, проверьте следующее:
 - а) Топливный кран и фильтр;
 - б) Воздушный фильтр;
 - в) Обратитесь в сервисный центр.
5. Система зажигания.
 - а) Плохая искра;
 - б) Сильный нагар на свече зажигания - очистите нагар;
 - в) Пробой изоляции в свече зажигания - замените свечу;
 - г) Плохой контакт в свечном колпачке - проверьте контакт, прочно установите колпачок на свечу;
 - д) Неисправна катушка зажигания - обратитесь в сервисный центр.
6. Недостаточная компрессия в двигателе.
 - а) Не до упора закручена свеча зажигания - закрутите до упора свечу зажигания;

УСТРАНЕНИЕ НЕИСПРАВНОСТЕЙ / ТЕХНИЧЕСКИЕ ХАРАКТЕРИСТИКИ

б) Критический износ поршневых колец или цилиндра - обратитесь в сервисный центр.

Нет напряжения на выходе генератора.

1. Сработала защита переменного напряжения 220 В - утопите до упора кнопку защиты 220В.
2. Сработала защита постоянного напряжения 12 В - утопите до упора кнопку защиты 12В.

Если генераторная установка не эксплуатируется или хранится более одного месяца, выполните следующие действия:

1. Слейте все топливо из бака;
2. Выработайте остатки топлива, заведя генератор;
3. Налейте, открутив свечу, около одной столовой ложки моторного масла через отверстие для свечи зажигания.

ТЕХНИЧЕСКИЕ ХАРАКТЕРИСТИКИ

Модель		SRGE 950
Генератор	Тип	Синхронный
	Номинальное напряжение*, 50Гц, 1ф	220В
	Максимальная мощность	0,8КВА
	Номинальная мощность	0,65КВА
	Коэффициент мощности	1.0
	Выход постоянного тока	12В /4,0А
Двигатель	Тип	2-тактный, бензиновый, воздушного охлаждения
	Объем	63cc / 2 л.с.
	Топливо	Смесь: бензин АИ 92 + 2-т масло 32:1
	Объем бака	4,2 л.
	Расход топлива	0,5-0,7 л/ч
	Система запуска	Ручной стартер
Общее	Габариты LxWxH	390x330x330
	Вес	17 кг

* Качество выходного напряжения соответствует классу применения G1 по ГОСТ Р ИСО 8528-1-2005

PATRIOT

СРОК СЛУЖБЫ И УТИЛИЗАЦИЯ / КОМПЛЕКТАЦИЯ

СРОК СЛУЖБЫ И УТИЛИЗАЦИЯ

При соблюдении требований указанных в данной инструкции и в гарантийном талоне, срок службы товара составляет 5 лет. Не выбрасывайте изделие в бытовые отходы! Отслужившие свой срок изделия должны утилизироваться в соответствии с Вашими региональными нормативными актами по утилизации техники и оборудования.

Товар соответствует требованиям:

ТР ТС 004/2011 «О безопасности низковольтного оборудования»;

ТР ТС 020/2011 «Электромагнитная совместимость технических средств».

КОМПЛЕКТАЦИЯ

ГЕНЕРАТОР	1 ШТ.
ЗИП КОМПЛЕКТ	1 ШТ.
ПРОВОДА ДЛЯ ЗАРЯДКИ АКБ	1 ШТ.
ИНСТРУКЦИЯ	1 ШТ.
ГАРАНТИЙНЫЙ ТАЛОН	1 ШТ.

РАСШИФРОВКА СЕРИЙНОГО НОМЕРА

2018 / 12 / 12345678 / 0001

2018 – год производства

12 – месяц производства

12345678 – код модели

0001 – индекс товара

Диапазон эксплуатации генераторной установки -30/+40°C

ВНИМАНИЕ!

При эксплуатации генераторной установки следует различать зимнее и летнее время эксплуатации.

Зимний температурный режим эксплуатации следует вводить при понижении температуры окружающего воздуха ниже +5°C.

ВНИМАНИЕ! Несоблюдение правил эксплуатации генераторной установки в зимнее время может привести к характерным поломкам, на которые не распространяется гарантия производителя.

Следует понимать, что генераторная установка в режиме работы достаточно сильно нагревается, и поэтому особенных рекомендаций во время работы установки в зимнее время нет.

1. Запуск

- Генераторная установка состоит из множества различных деталей, в том числе электронных, поэтому обязательное условие перед запуском генератора в зимнее время выдержать его при температуре минимум +10°C не менее 1 часа.
- Общая рекомендация по выработке или сливу перед хранением топлива, для зимней эксплуатации, или если такая предполагается, является обязательным условием.
- Рекомендуется также использовать специальные присадки для топлива известных производителей, облегчающие работу в зимнее время.
- При запуске генератора может потребоваться большее количество раз дернуть ручку стартера, особенно после полной смены топлива.
- Перед запуском необходимо проверить свечу зажигания на повреждения и нагар.

- Для генераторов с электростартом необходимо проверить заряд аккумуляторной батареи.

2. Остановка

- Перед глушением двигателя отключите нагрузку и дайте генератору проработать 3-5 минут на холостом ходу. Это как минимум охладит альтернатор, что уже уменьшит попадание влаги внутрь электрической части, и температура двигателя так же станет меньше, что уменьшит вероятность попадания конденсата в карбюратор.
- После глушения двигателя потяните за ручку стартера, постарайтесь поймать точку максимального сопротивления, при максимальном сопротивлении клапана закрыты, это уменьшит циркуляцию теплого воздуха внутри крышки клапанов и соответственно вероятность обледенения, как клапанов, так и сапуна двигателя.
- **ВАЖНО!** После остановки генераторную установку необходимо занести в теплое сухое помещение незамедлительно. Перегретые системы установки при резком перепаде температур собирают большое количество конденсата, который может привести к множеству критических поломок при последующем запуске.

3. Хранение

- При подготовке к хранению после зимней эксплуатации генераторной установки следует провести все стандартные процедуры подготовки к хранению.
- Дополнительно после эксплуатации в зимнее время выдержать неработающую генераторную установку при температуре не ниже +10°C не менее 1 часа.